



TESLA

Neon 7.0

Руководство пользователя

www.e-tesla.pro

Содержание

Основные сведения о планшете	2
Общий вид	2
Адаптер питания	5
Основные приемы работы с планшетом	6
Включение планшета	6
Выключение планшета	7
Главный экран	8
Строка состояния	9
Использование сенсорного экрана	10
Работа от аккумулятора	11
Подключение к ПК.	13
Описание меню приложений	13
Беспроводные сети	16
Включение GPS	17
Звук	17
Экран.	17
Память	17
Батарея	17
Приложения.	18
Аккаунты.	18
Местоположение и безопасность	18
Язык и ввод	18
Восстановление и сброс	18
Дата и время	18
Спец. возможности.	18
Для разработчиков.	19
О планшете	19
Использование «Маркет»	19
Техническое описание устройства	21

Основные сведения о планшете

Общий вид

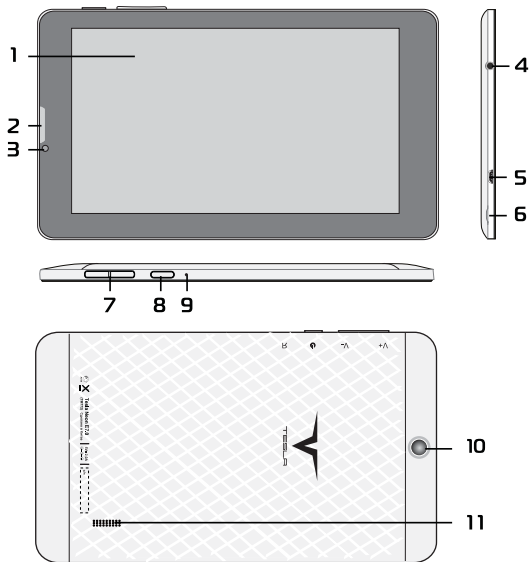

- 1. Сенсорный экран**
7" сенсорный экран предназначен для отображения информации, нажатие на него позволяет управлять Tesla.
- 2. Встроенная камера**
Камера предназначена для фотографирования и записи видео.
- 3. Датчик освещенности**
Датчик предназначен для автоматической регулировки яркости экрана, в зависимости от освещенности.
- 4. Разъем для подключения наушников**
3,5mm разъем для подключения наушников или внешних динамиков.
- 5. Разъем microUSB**
Разъем позволяет подключить Tesla к персональному компьютеру и использовать его с внешними периферийными устройствами, используя для соединения соответствующие USB-шнуры, входящие в комплект поставки. Также к этому разъему подключается внешний адаптер питания. Используйте только штатный адаптер питания, входящий в комплект поставки.

6. Прорезь для открытие крышки

Прорезь предназначена для удобного снятия крышки, под которой нам представится доступ к слотам устройств:

Устройство чтения/записи карт памяти

Поддерживает формат карт памяти microSD. Предоставляет возможность обмена информацией с портативными устройствами.

Два слота для SIM-карты

Слот предназначен для установки SIM-карты, необходимой для работы встроенного 3G-модема.

7. Кнопка регулировки громкости звука

При нажатии кнопки «+» увеличивается уровень громкости звука, а при нажатии кнопки «-» уменьшается уровень громкости.

8. Кнопка включения/выключения

Для включения/выключения Tesla: нажмите кнопку  .



При отсутствии каких-либо действий планшет автоматически перейдет в режим энергосбережения через время, выбранное в настройках ОС.

9. Кнопка «RESET»

Используется для аварийного выключения, когда Tesla не удается выключить штатным образом. Чтобы нажать кнопку R, вставьте, например, конец распрямленной скрепки для бумаг в отверстие.

10. Встроенная камера

Камера предназначена для фотографирования и записи видео.

11. Встроенный динамик

Встроенный динамик воспроизводит звук.

Адаптер питания

В комплект поставки Tesla входит адаптер питания. Для питания Tesla от электросети подключите USB-кабель к разъему microUSB планшета, другой конец кабеля к USB-разъему адаптера, подключите адаптер к розетке электросети.

Значки на панели планшета







Рисунок	Что означает
	Кнопка включения/выключения питания.
	Разъем для подключения наушников.

Рисунок	Что означает
	Разъем для подключения USB устройств.
R	Кнопка аварийной перезагрузки.
V+	Кнопка для возврата из приложений на «Главный экран» Tesla. При длительном нажатии регулировка уровня звука.
V-	Кнопка вызова всплывающего меню. При длительном нажатии регулировка уровня звука.
	Устройство для чтения/записи карт microSD.
	Устройство для SIM карты.

Основные приемы работы с планшетом

Включение планшета

- Для включения планшета нажмите и удерживайте кнопку  до появления заставки. Затем через некоторое время появится «Главный экран» планшета.
- При отсутствии каких-либо действий план-

шет автоматически перейдёт в режим энергосбережения.

- Для разблокировки экрана и продолжения работы нажмите пальцем на символ  и, не отпуская, сдвиньте палец на символ замка.



При первом включении обязательно установите текущие дату, время и выберите часовую пояс.

Выключение планшета

Для выключения устройства:

- нажмите и удерживайте кнопку  до появления предложения выключить планшет,
- подтвердите выключение, выбрав «ОК».

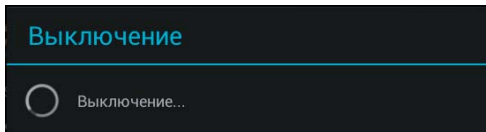
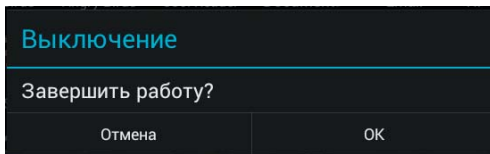

Главный экран

После разблокировки экрана откроется доступ к работе с экраном. На нем расположены: строка состояния (внизу) и рабочий стол, который можно продлить нажатием пальца на экран и движением его влево или вправо. Нажатие на значок  расположенный внизу в центре, открывает доступ к приложениям.



Для быстрого запуска приложений Вы можете вынести пиктограммы на главный экран. Находясь в меню приложений, нажмите и удерживайте необходимую Вам пиктограмму до появления рабочего стола, а затем установите ее в удобное Вам место.

При перетаскивании одного ярлыка на другой, можно создать папку, в которую будут перемещены эти два ярлыка, папку можно переименовать по своему усмотрению.





Для удаления пиктограммы с главного экрана достаточно нажать на нее и, не отпуская палец, переместить в появившийся сверху крестик.







Строка состояния

Иконки в строке состояния (внизу экрана) имеют два вида. Одни показывают состояние работы. Другие являются экранными кнопками.



Некоторые из них перечислены ниже:

Значок	Описание
	Уведомление.
	Tesla подключен к ПК через USB.
	Включен режим отладки при подключении к компьютеру по USB.
	Уровень заряда аккумуляторной батареи.
	Уровень сигнала WiFi.

Значок	Описание
	Уровень сигнала 3G.
	SD карта установлена.
	Показывает подключение 3G.
	Возвращает к предыдущему экрану.
	Возврат на «Главный экран».
	Показывает последние запущенные приложения.

Использование сенсорного экрана

Планшет оснащён 7.0-дюймовым сенсорным экраном. Ниже описаны основные функции сенсорного экрана и даны некоторые советы.

- При различных операциях кнопка «Назад»

 в низу сенсорного экрана может вернуть Вас на предыдущую страницу.

Для запуска приложения нужно нажать на соответствующую пиктограмму.

Если текст не умещается на один экран, Вы можете прокручивать его движением пальца по экрану в соответствующем направлении.

Если Вами задано время до отключения экрана или оно стоит по умолчанию, и Вы в течение

этого времени не работаете с экраном, то планшет переходит в режим энергосбережения. Для выхода из режима энергосбережения нажмите кратковременно кнопку питания. После этого будет показан экран блокировки.

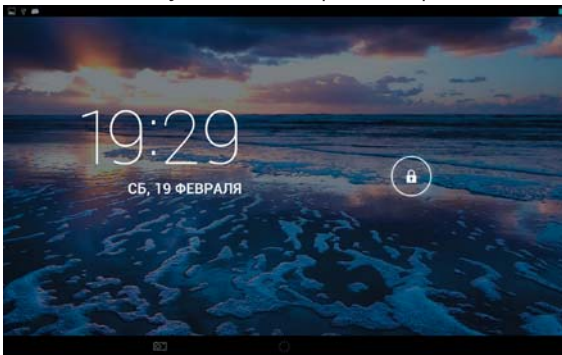

Для разблокировки нужно перетащить символ  на замок. Можно не разблокируя экран раскрыть панель уведомлений.

Работа от аккумулятора

Перед первым использованием планшета, пожалуйста, полностью зарядите аккумулятор:

- Для зарядки подключите зарядное устройство к разъему USB (см.Общий вид №5).



В устройстве используется встроенный аккумулятор:

- во время зарядки аккумулятора процесс зарядки будет отображаться на экране в строке состояния;*
- чтобы продлить срок службы аккумулятора первые два заряда необходимо израсходовать полностью;*
- не забывайте отключать питание когда вы не используете устройство.*



- 1. Если устройство временно не используется, чтобы предотвратить возможное сокращение срока службы аккумулятора, рекомендуется перезаряжать аккумулятор (полностью разряжать и снова заряжать) не реже одного раза в месяц.*
- 2. При малом уровне заряда, чтобы предотвратить выключение, необходимо подключить зарядное устройство.*
- 3. Не гарантийным случаем является поломка вследствие использования неподходящего зарядного устройства. Например, с другим выходным напряжением.*

Подключение к ПК

С помощью USB кабеля для подключения к компьютеру может осуществляться передача данных между компьютером и планшетом.

- Если планшет подключен к ПК, используя компьютер, Вы можете копировать и удалять файлы на устройстве.

В случае если на компьютере используется Windows XP, Windows Vista или Windows 7/8 необходимые драйверы установятся автоматически.

Описание меню приложений

Нажмите на значок  для доступа к меню приложений и выберите нужный вариант.

Возможные варианты: «Настройки», «Музыка», «Браузер» и другие.



Для возврата на «Главный экран» нажмите на значок  .

Для того чтобы продлить выбор приложений нажмите пальцем на экран и сдвиньте его вверх до появления синеватой подсветки.

Основные параметры настроек



Для входа в режим настройки планшета, на странице «МЕНЮ приложений» необходимо выбрать пиктограмму «Настройки» или в Главном экране нажать на кнопку «Меню».

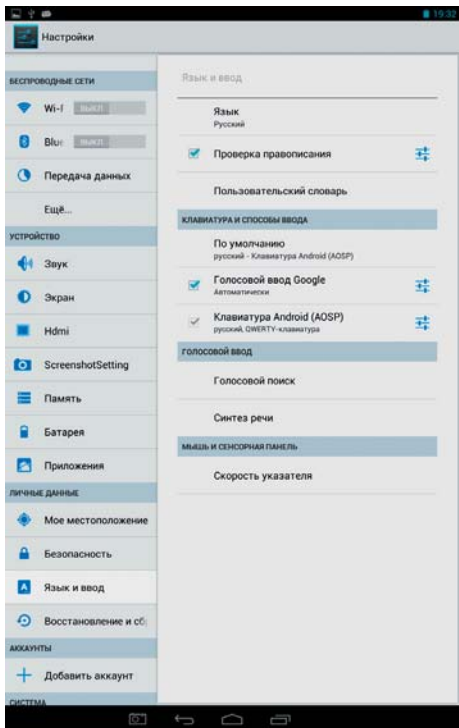

Беспроводные сети

Выберите в меню приложений «Настройки», а затем «Беспроводные сети» WiFi.

Wi-Fi - включение / выключение Wi-Fi.

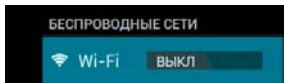

Включите Wi-Fi.

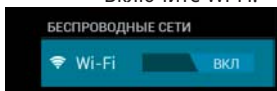

Затем включится сканирование и устройство будет автоматически обнаруживать и добавлять в список доступные сети Wi-Fi. Нажав на название найденной беспроводной сети, Вы можете подключиться к этой сети. Если соединение прошло успешно, то в настройках Wi-Fi появится надпись «Подключено».

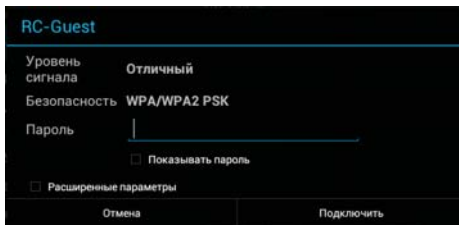

Передача данных - информация и контроль за потреблением трафика.

Дополнительно - настройка параметров режима полета и подключения к сетям 3G (при наличии 3G-модема).

Включение GPS

Выберите в меню приложений «Настройки», а затем «Местоположение и безопасность», затем поставьте галочку на строчке «Спутники GPS».

Звук

Настройка громкости будильника, мультимедиа и уведомлений.

Экран

Настройка яркости, обоев, автоповорота, спящего режима, координат системы и масштаба изображения.

Память

Информация о памяти планшета, внутреннем и внешних накопителях.

Батарея

Информация о уровне заряда батареи.

Приложения

Управлять приложениями.

Аккаунты

Управление Вашими учетными записями и данными (контакты, телефоны, адреса, почта и т.д.).

Местоположение и безопасность

Управление настройками местоположения и защитой устройства.

Язык и ввод

Выбор языка и клавиатуры, параметров ввода текста и проверка правописания.

Восстановление и сброс

Восстановление заводских настроек и удаление всех данных.

Дата и время

Установка даты, времени, часового пояса и форматов.

Спец. возможности

Управление специальными возможностями.

Для разработчиков

Управление параметрами устройства.

О планшете

Просмотреть юридические сведения, состояние планшета, версию ПО.

Использование «Маркет»



Планшет поставляется с приложением «Маркет». Для работы с этим приложением требуется подключение к Интернет (см. «Беспроводные сети»). После запуска приложения на первой странице (Настройка аккаунта Google) нажмите «Далее». Затем, если у Вас уже есть доступ к службам Google, выберите «Вход» и на следующей странице введите Ваше «Имя пользователя», «Пароль» и нажмите «Вход».



Перед работой с приложением «Маркет» убедитесь, что правильно установлены текущие дата и время, иначе соединение с сервером, возможно, не будет установлено. Обратите внимание, что при полном разряде аккумулятора возможен сброс текущей даты и времени. В этом случае восстановите их.

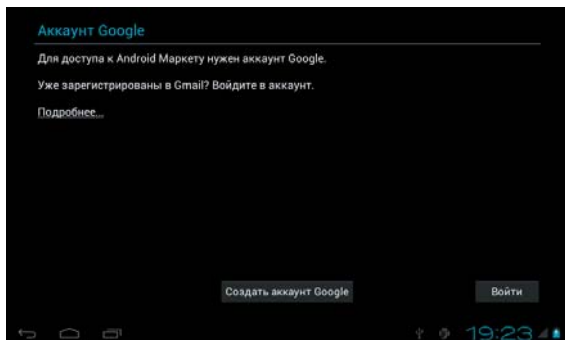

Если у Вас пока нет доступа к службам Google, Вы можете зарегистрироваться, не выходя из приложения «Маркет». Для этого нажмите на странице «Аккаунт Google» кнопку «Создать аккаунт Google». После этого у Вас будут запрошены Ваше «Имя» и «Фамилия»; после нажатия кнопки «Далее» регистрация будет продолжена. После подключения к службе «Google Маркет» Вы получите доступ к огромной библиотеке приложений самого разнообразного назначения, включая офисные, развлекательные и мультимедийные.

Техническое описание устройства

Процессор	MTK 6572M Dual Core Cortex A7 1GHz
Экран	7.0" TFT (IPS-опция) 1024x600, емкостной, мультикас (5 точек касаний)
Память	512Mb
Накопители информации	4Gb Flash Устройство чтения/записи карт памяти microSD
Средства коммуникации	Встроенный модуль беспроводной связи Wi-Fi и Bluetooth, встроенный 3G модем, встроенный GPS-приемник
Разъемы внешних устройств	microUSB Выход для наушников
Звуковая подсистема	AC 97 Встроенный динамик Встроенный микрофон

Дополнительные устройства	Датчик ориентации Встроенные камеры: фронтальная 0.3М и тыльная 2.0М
Источники питания	Встроенная аккумуляторная батарея Адаптер питания от сети переменного тока 110-240В
Размеры	188.6x108.8x10.5мм
Операционная система	Android 4.2



Технические характеристики изделия могут быть незначительно изменены без предварительного уведомления.

